

**SOVIET CAMERA**

МИНСКИЙ МЕХАНИЧЕСКИЙ ЗАВОД  
им. С. И. Вавилова



**ЭЛИКОН**  
автофокус

КОД ОКП 44 46

БЕЛОРУССКОЕ ОПТИКО-МЕХАНИЧЕСКОЕ ОБЪЕДИНЕНИЕ  
Минский механический завод им. С. И. Вавилова

ФОТОАППАРАТ

«ЭЛИКОН-АВТОФОКУС»

РУКОВОДСТВО ПО ЭКСПЛУАТАЦИИ

0229.00.00.000 РЭ



## ВНИМАНИЕ!

*Ваш фотоаппарат — технически сложное изделие. При его неисправности не рекомендуем проводить ремонт самостоятельно. Воспользуйтесь услугами специальных мастерских.*

*Объектив фотоаппарата несъемный.*

*При перерывах в эксплуатации фотоаппарата более 2—3 месяцев для обеспечения нормальной работы лампы-вспышки рекомендуем включить ее, выдержать в состоянии готовности не менее 30 минут и произвести 2—3 вспышки с интервалом в одну минуту.*

*После съемки **ВНИМАЙТЕ** из фотоаппарата **ИСТОЧНИКИ ПИТАНИЯ**, т. к. в случае их разгерметизации возможно попадание электролита на механизмы фотоаппарата. Такие фотоаппараты гарантийному ремонту не подлежат.*

*Храните источники питания отдельно.*

## 1. ОБЩИЕ УКАЗАНИЯ

### УВАЖАЕМЫЙ ПОКУПАТЕЛЬ!

Вы приобрели современный автоматизированный фотоаппарат.

Прежде чем пользоваться фотоаппаратом, ознакомьтесь с его устройством и правилами эксплуатации по данному руководству.

В связи с постоянным совершенствованием конструкции фотоаппарата возможны некоторые расхождения между данным руководством и конструкцией Вашего фотоаппарата.

Выполнение правил, изложенных в настоящем руководстве, обеспечит надежную и длительную эксплуатацию Вашего фотоаппарата.

При покупке фотоаппарата проверьте наличие штампа магазина и даты продажи в настоящем руководстве и в талонах на гарантийный ремонт.

Проверьте комплектность фотоаппарата.

Фотоаппарат «Эликон-автофокус» работает в диапазоне температур от минус 15°С до плюс 45°С при работе без лампы-вспышки и от минус 10°С до плюс 45°С при работе с лампой-вспышкой. Верхнее значение относительной влажности 85% при температуре плюс 25°С.

В фотоаппарате использованы авторские свидетельства СССР № 366447 от 14.06.71 г., № 1103189 от 11.01.83 г., № 1150606 от 25.11.83 г.

## 2. ТЕХНИЧЕСКИЕ ДАННЫЕ

Фотоаппарат «Эликон-автофокус» является технически сложным изделием, в конструкции которого использованы современные достижения в области электроники, механики и оптики.

Все основные функции фотоаппарата автоматизированы.

Фотоаппарат автоматически производит измерение расстояния до объекта съемки и фокусировку объектива, определение экспозиции и ее автоматическую обработку.

Фотоаппарат оснащен встроенной электронной лампой-вспышкой, при работе с которой автоматически производится установка необходимых экспозиционных параметров в диапазоне ее рабочих расстояний.

В поле зрения видоискателя имеется световая индикация о необходимости включения лампы-вспышки и индикация обрабатываемых системой автофокусировки расстояний.

Зарядка фотопленки в фотоаппарат также автоматизирована.

Тип фотоаппарата . . . . .	с автоматической фокусировкой объектива, встроенной электронной лампой-вспышкой и автоматической обработкой экспозиции по программе
Формат кадра, мм . . . . .	24×36
Ширина перфорированной пленки, мм . . . . .	35
Количество кадров . . . . .	36

Объектив «Индустар-95»:

максимальное геометрическое отношение отверстие . . . . .	1 : 2,8
фокусное расстояние, мм . . . . .	38
ближний предел фокусировки, м . . . . .	1,1
Затвор . . . . .	программный, электронный
Выдержки затвора, с . . . . .	от 1/500 до 1/8
Диапазон обрабатываемых диафрагм . . . . .	от 2,8 до 16
Видоискатель оптический со светящимися кадроограничительными рамками с увеличением . . . . .	0,6 <sup>x</sup>
Внутренняя резьба под насадки . . . . .	M46×0,75
Лампа-вспышка . . . . .	электронная, импульсная
Включение лампы-вспышки . . . . .	ручное от отдельной клавиши
Источник питания . . . . .	2 элемента А316 «Квант» или «Прима»

Ведущее число лампы-вспышки при светочувствительности пленки 90 ед. ГОСТ . . . . .	10
Габаритные размеры, мм . . . . .	134×80×57
Масса без источника питания, кг, не более . . . . .	0,42

Содержание драгоценных материалов, г:  
платина — 0,0015; золото — 0,0493; серебро — 0,2154.

### 3. КОМПЛЕКТНОСТЬ

Наименование	Кол.
Фотоаппарат	1
Крышка *	1
Футляр	1
Темляк **	1
Элемент А316 (типа «Квант» или «Прима»)	2
Руководство по эксплуатации	1
Коробка упаковочная	1

\* Надета на объектив.

\*\* Только в комплекте с мягким футляром.

### 4. УСТРОЙСТВО ФОТОАППАРАТА

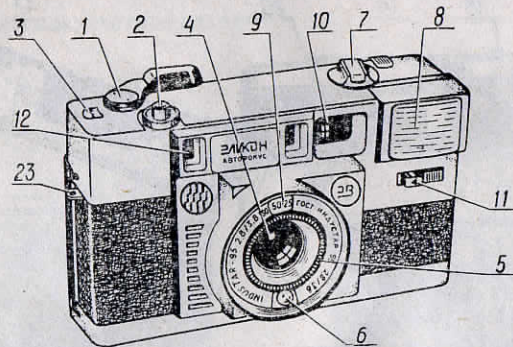

1. Курок
2. Спусковая кнопка
3. Счетчик кадров
4. Объектив
5. Кольцо установки светочувствительности фотопленки
6. Светоприемник

7. Рулетка обратной перемотки
8. Электронная лампа-вспышка
9. Окно шкалы светочувствительности фотопленки
10. Видискатель
11. Клавиша включения лампы-вспышки

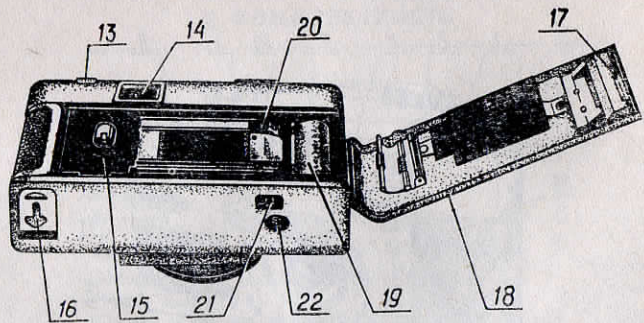

- |  |                               |
|--|-------------------------------|
| 12. Окно системы автофокусировки             | 17. Замок задней крышки       |
| 13. Индикатор готовности лампы-вспышки       | 18. Задняя крышка             |
| 14. Окуляр видоискателя                      | 19. Приемная катушка          |
| 15. Отсек для установки кассеты с фотоленкой | 20. Мерный валик              |
| 16. Крышка отсека для источника питания      | 21. Кнопка обратной перемотки |
|  | 22. Гнездо под штатив         |
|  | 23. Ушки для крепления ремня  |

## 5. ПОДГОТОВКА К РАБОТЕ

### 5.1. Установка источников питания

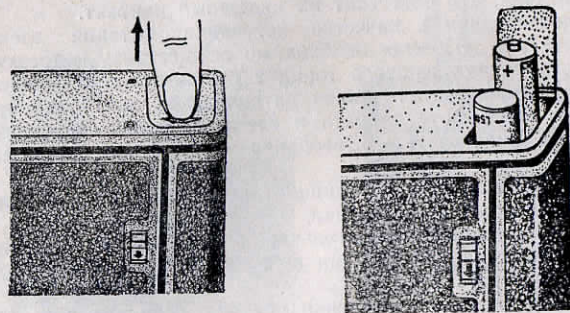

Без источников питания Ваш фотоаппарат не работает.

В качестве источников питания используйте 2 элемента типа А 316 «Квант» или «Прима». Допускается использование источников питания иностранного производства типа АА.

Установите в фотоаппарат источники питания, для чего:

— откройте отсек для установки источников питания, сдвинув крышку (16) в направлении, указанном стрелкой;

— вставьте источники питания в отсек так, чтобы их полярность соответствовала маркировке на обратной стороне крышки;

— закройте отсек, установив крышку в исходное положение.

Рекомендуем предварительно очистить контактные поверхности источников питания, что обеспечит их надежный контакт.

При использовании в качестве источника питания элементов типа А316 «Квант» или «Прима» необходимо осуществить подрезку чрезмерно выступающего полиэтиленового торца у отрицательного полюса элемента.

Проверьте годность источников питания, для чего закройте крышкой объективную часть фотоаппарата и слегка нажмите спусковую кнопку. Посмотрите в видоискатель. Загорание индикатора свидетельствует о годности источника питания.

Устанавливайте в Ваш фотоаппарат источники питания только одного типа. Меняйте всегда оба источника.

Если Ваш фотоаппарат длительное время не используется, следует вынуть из него источники питания во избежание повреждений, связанных с возможным их протеканием.

Рекомендуем заменять источники питания, если время зарядки лампы-вспышки становится более 30 секунд. При низкой температуре падает напряжение источников питания, что может привести к неработоспособности фотоаппарата. При съемках на морозе следует оберегать источники от переохлаждения или установить перед съемкой комплект, хранившийся в нормальных климатических условиях. Напряжение, теряемое при низкой температуре, восстанавливается при нагревании.

Охлажденные источники питания не выбрасывайте, а проверьте при нормальной температуре, как описано выше.

## 5.2. Зарядка фотопленки

При зарядке фотоаппарата фотопленкой избегайте попадания на нее прямых солнечных лучей. Если близко нет тени, повернитесь спиной к солнцу.

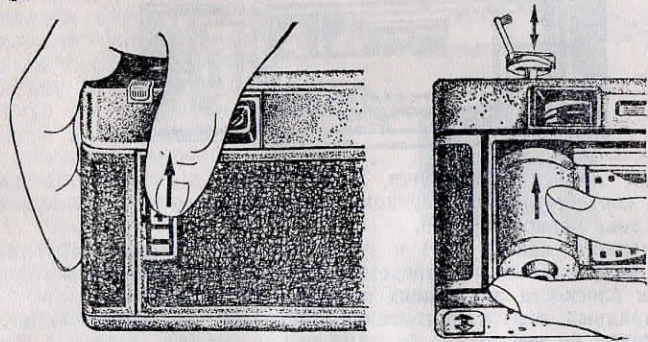

Откройте заднюю крышку фотоаппарата, для чего сдвиньте клавишу замка крышки в направлении, указанном стрелкой.

Выдвиньте вверх рулетку обратной перемотки (7), установите кассету с фотопленкой в гнездо (15) корпуса фотоаппарата и установите рулетку обратной перемотки в исходное положение.

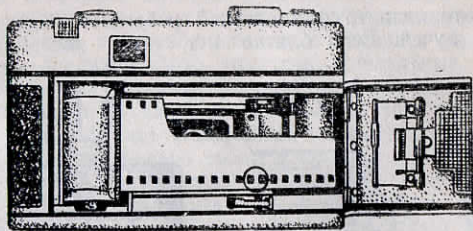

Зарядный язычок фотопленки расположите на приемной катушке (19) в соответствии с рисунком, расположенным на корпусе фотоаппарата в зоне мерного валика.

Зубья мерного валика (20) и зубья приемной катушки (19) должны входить в перфорационные отверстия фотопленки. Фотопленка должна прилегать к плоскости внутренних полозков без прогибов.

Если зарядный язычок фотопленки выступает за приемную катушку или не доходит до нее, то необходимо перемотать фотопленку в кассету, либо вытянуть ее немного из кассеты.

**Примечание.** Если Вы пользуетесь специальными фотопленками, которые поставляются в больших бобинах, то перед установкой в фотоаппарат кассеты с фотопленкой необходимо зарядному язычку фотопленки придать форму и кривизну, аналогичную зарядному язычку стандартной фотопленки.

Закройте заднюю крышку.  
При взводе затвора фотопленка автоматически закрепляется на приемной катушке.

Поворотом курка (1) до упора с последующим нажатием на спусковую кнопку (2) перемотайте засвеченный при зарядке участок фотопленки до тех пор, пока на счетчике кадров не появится цифра «1».

О движении фотопленки свидетельствует вращение рулетки обратной перемотки. Если рулетка не вращается, то следует открыть заднюю крышку и перезарядить фотопленку.

Для удобства эксплуатации Вашего фотоаппарата в его конструкции предусмотрен предварительный холостой ход курка взвода.

В рабочем положении курок выступает за габариты корпуса фотоаппарата, что обеспечивает оперативность работы.

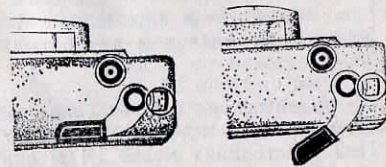
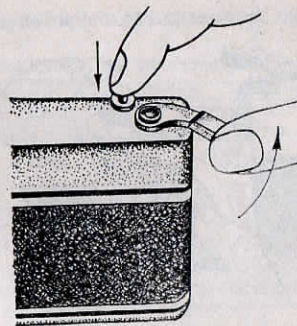



### 5.3. Установка светочувствительности фотопленки

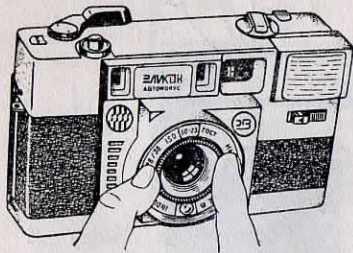

Светочувствительность фотопленки указана на ее упаковке.

Для учета светочувствительности экспонетрическим устройством фотоаппарата введите значение светочувствительности фотопленки, развернув установочное кольцо (5) до момента появления в центре индикаторного окна (9) значения светочувствительности.

## 6. ФОТОГРАФИРОВАНИЕ

Фотоаппарат «Эликон-автофокус» автоматически производит фокусировку объектива и обработку необходимой экспозиции. Для получения правильно экспонированного снимка необходимо лишь направить фотоаппарат на объект и нажать на спусковую кнопку.

Экспозиция затвором обрабатывается по программе, т. е. при изменении выдержки от 1/500 до 1/8 с одновременно изменяется значение диафрагмы от 16 до 2,8.

Автоматическая фокусировка объектива производится в диапазоне расстояний от 1,1 м до ∞.

При расстояниях менее 1,1 м снимок будет нерезким.

Система автоматической фокусировки работает только при взведенном затворе.

Загорание красного сигнала в видоискателе при неполном ходе спусковой кнопки свидетельствует о возможности смазывания изображения при обработке фотоаппаратом длительной выдержки и о необходимости включения лампы-вспышки или установки фотоаппарата на штатив.

### 6.1. Выбор границ кадра

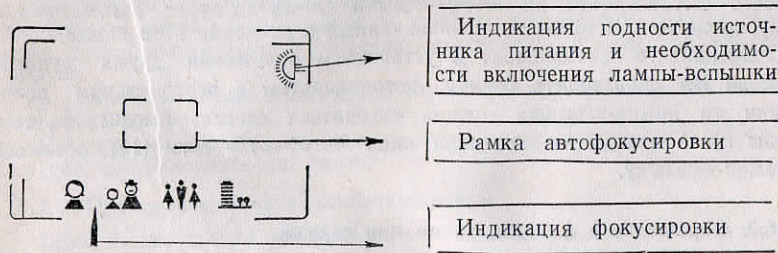

Видоискатель Вашего фотоаппарата предназначен для выбора границ кадра и наведения системы автоматической фокусировки на снимаемый объект.

При съемках объектов, расположенных на расстоянии более 1,5 метров от Вашего фотоаппарата, границы кадра определяются светящейся рамкой, а при съемках крупным планом в диапазоне расстояний от 1,1 до 1,5 метров — параллактическими отметками.

### 6.2. Наведение системы автофокусировки на объект съемки

Наведите светящуюся рамку, расположенную в центре видоискателя Вашего фотоаппарата, на объект съемки. Объектив будет автоматически фокусироваться на предмет, расположенный в пределах этой рамки.

Удерживайте фотоаппарат в устойчивом положении двумя руками.

Если Вы производите съемку фотоаппаратом в вертикальном положении, то лампа-вспышка должна находиться сверху. Следите за тем, чтобы Ваши пальцы не заслоняли окна автофокусировки (12), объектив и лампу-вспышку.

### 6.3. Обращение с фотоаппаратом при съемке

Плавнo нажмите спусковую кнопку Вашего фотоаппарата приблизительно до половины ее хода. В нижней части видоискателя вдоль шкалы с символами дистанций будет передвигаться индекс, остановка которого свидетельствует об окончании процесса определения расстояния до объекта съемки.



Символы, изображенные на рисунке (слева направо), обозначают: «Портрет», «Групповой портрет», «Группа», «Пейзаж» и соответствуют указанным на рисунке расстояниям до объектов съемки (см. рисунок).

Промежуточные значения расстояний можно определить приблизительно. Следите за тем, чтобы не было грубого расхождения между показанием индикации и Вашей оценкой расстояния до фотографируемого объекта.

В противном случае необходимо спусковую кнопку отпустить и повторить фокусировку.

Произведите съемку, для чего нажмите дальше спусковую кнопку до тех пор, пока не сработает затвор.

### 6.4. Применение памяти автофокусировки

Если объект съемки находится не в середине видоискателя, то используйте память автофокусировки. Применение памяти осуществляется следующим образом:

- определите границы кадра;
- слегка разверните фотоаппарат, чтобы зона автофокусировки была направлена на объект съемки. Плавнo нажмите спусковую кнопку

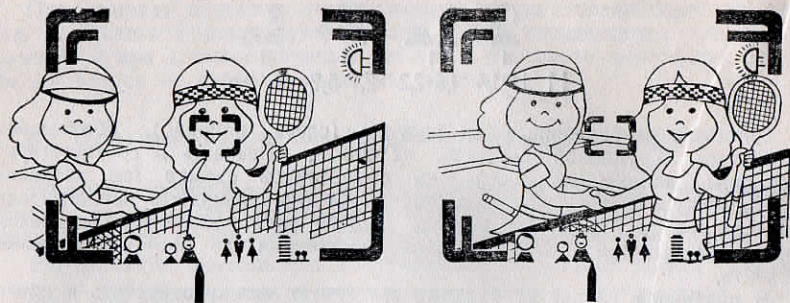

приблизительно до середины ее хода и удерживайте кнопку в этом положении;

— проконтролируйте по индикации работу системы автофокусировки;

— не отпуская спусковой кнопки, поверните фотоаппарат до выбранных границ кадра, а затем нажмите спусковую кнопку до срабатывания затвора.

При отпуске спусковой кнопки предварительно запомненное системой автофокусировки расстояние «стирается», поэтому, операцию предварительной фокусировки можно выполнять сколько угодно раз.

## 6.5. Фотографирование в особых условиях

Автоматическая фокусировка Вашего фотоаппарата работает достаточно точно и надежно. Однако, существуют некоторые объекты съемки, являющиеся не совсем подходящими для автоматической фокусировки. При этом имеются в виду:

— объекты, имеющие периодическую структуру, такие, как решетки, некоторые здания и архитектурные формы;

— малоконтрастные объекты, не имеющие границ перехода «светло-темно»;

— объекты, имеющие малые угловые размеры на отдаленном фоне;

— объекты, расположенные на ярком фоне.

Чтобы справиться с вышеописанными ситуациями, необходимо направить поле автофокусировки на другой предмет, который удален на такое же расстояние от фотоаппарата. После этого примените память автофокусировки, а затем, установив границы кадра, производите съемку. Следите за тем, чтобы объектив или окошко автофокусировки не были закрыты Вашими пальцами или волосами, что влечет за собой ошибочную установку объектива на резкость. Отпечатки пальцев или пыль на окошке автофокусировки также приводит к ошибочной наводке объектива на резкость.

Контролируйте работу системы автофокусировки по индикации в видоискателе!

## 7. ФОТОГРАФИРОВАНИЕ С ЛАМПОЙ-ВСПЫШКОЙ

Загорание красного сигнала в видоискателе при неполном ходе спусковой кнопки сигнализирует о недостаточных условиях освещения (возможность смазывания изображения при длительной выдержке, недоэкспонирование) и необходимости включения лампы-вспышки.

7.1. Нажмите на клавишу (11) по направлению стрелки. При этом лампа-вспышка примет рабочее положение и автоматически начнется ее зарядка.

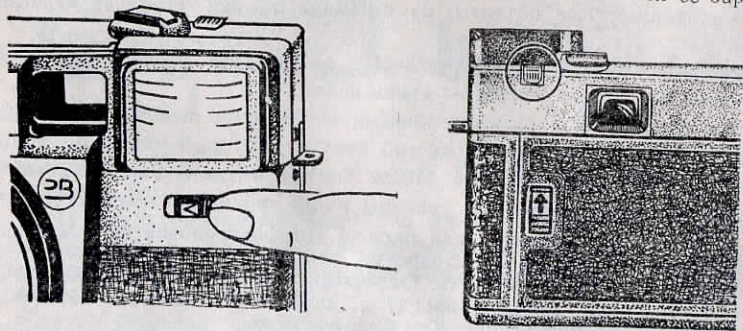

7.2. По окончании зарядки загорается лампа индикатора (13). Фотоаппарат готов к работе. Не рекомендуется проводить более 2-х вспышек в течение 1 мин.

7.3. Если Вы не хотите использовать лампу-вспышку или хотите разрядить ее, то достаточно снова опустить ее вниз.

Примечание. В течение 2 мин. возможно срабатывание лампы-вспышки из-за неполной разрядки ее.

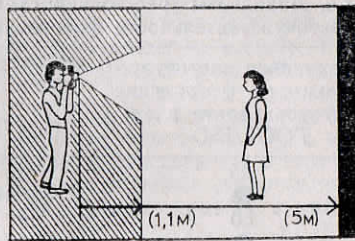
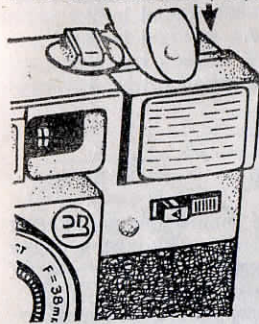

7.4. При съемке с лампой-вспышкой расстояние между фотоаппаратом и объектом съемки должно быть в диапазоне от 1,1 до 5 м.

При съемках в темноте или при слабой освещенности объектов фотоаппарат производит фокусировку на расстояние 3 м.

В этих случаях производите съемку при расстояниях до объекта от 2 до 5 м.

Рекомендуем съемку с лампой-вспышкой производить при дневном свете, если объект съемки сильнее освещен сзади, чем спереди или при съемке объектов на фоне окна. При дневном свете при съемке с лампой-вспышкой расстояние до объектов должно быть в пределах от 1,1 до 2,5 м.

7.5. Диапазоны расстояний съемки с лампой-вспышкой в зависимости от светочувствительности фотопленки приведены в таблице.

Маркировка светочувствительности фотопленки на фотоаппарате в ед. ГОСТ/ISO	Светочувствительность используемого фотоматериала		Диапазоны расстояний, м
	ГОСТ/ISO	DIN	
25	25	15	1,1—2
●	32, 40	16, 17	1,1—2,2
50	50	18	1,1—2,5
●	64, 80	19, 20	1,1—3
100	100	21	1,1—3,5
●	125, 160	22, 23	1,1—4,5
200	200	24	1,1—5
●	250, 320	25, 26	1,1—5
400	400	27	1,1—5

7.6. При съемке с лампой-вспышкой обращайте внимание на задний план! Если при съемке с лампой-вспышкой Ваш объект находится очень близко от стены, то на заднем плане получается резкая тень. Этого можно избежать, если объект переместить на 2—3 шага от стены.

Если позади снимаемого объекта находится поверхность, которая отражает свет лампы-вспышки, например, стеклянная дверь или окно, то это приводит к плохим снимкам. Поэтому целесообразно изменить точку съемки таким образом, чтобы свет лампы-вспышки падал на отражающую поверхность сбоку.

## 8. ОБРАТНАЯ ПЕРЕМОТКА ФОТОПЛЕНКИ

После того, как счетчик кадров Вашего фотоаппарата покажет, что отснято 36 кадров, необходимо перемотать фотопленку в кассету. Если Вы отсняли больше кадров, то может заблокироваться взводной курок.

Не взводите его дальше.

1. Нажмите на кнопку (21) на нижней стороне фотоаппарата.

2. Откиньте рычаг рулетки обратной перемотки фотопленки (7) и вращайте его в направлении стрелки. Фотопленка перематывается в кассету.

3. Как только на рычаге обратной перемотки ослабнет сопротивление, перемотка закончена. Теперь можно открыть заднюю крышку и вынуть отснятую фотопленку.

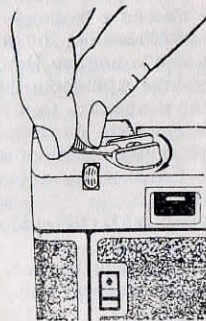
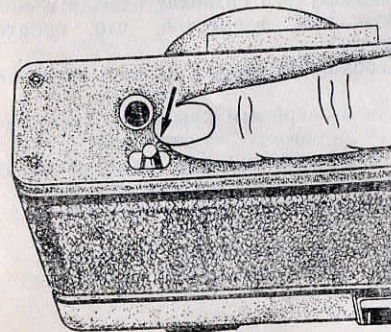

## 9. УХОД ЗА ФОТОАППАРАТОМ И ЕГО ХРАНЕНИЕ

9.1. Ваш фотоаппарат является технически сложным изделием, требующим бережного обращения. Оберегайте его от механических сотрясений и держите подальше от сырых мест.

9.2. Пыль с объектива, окошек автофокусировки и видоискателя удаляйте при помощи мягкой кисточки или чистой фланелевой салфетки.

9.3. Не допускайте воздействия на фотоаппарат прямых солнечных лучей и высокой температуры, которая может быть, например, в багажнике автомобиля.

9.4. Выдерживайте фотоаппарат в футляре не менее 1,5—2 часов, если он внесен с холода в теплое помещение. Это позволит избежать сильного запотевания оптических и электронных элементов, что продлит безотказную работу Вашего фотоаппарата.

9.5. При хранении фотоаппарата необходимо вынуть из него источники питания и хранить их отдельно.

9.6. Храните фотоаппарат в футляре с закрытым крышкой объективом и спущенным затвором.

9.7. Следите за сроком годности источников питания. Вовремя их заменяйте.

Используйте источники питания только одного типа. Заменяйте всегда оба источника.

9.8. При неисправности фотоаппарата не рекомендуем проводить его ремонт самостоятельно, воспользуйтесь услугами специальных мастерских.

## 10. ВОЗМОЖНЫЕ НЕИСПРАВНОСТИ И СПОСОБЫ ИХ УСТРАНЕНИЯ

Возможная неисправность	Вероятная причина	Способ устранения
При взводе затвора не вращается рулетка обратной перемотки	Из-за неправильной зарядки фото-пленки	Откройте заднюю крышку и зарядите фотоаппарат правильно (см. п. 5.2)
При закрытом фотоприемнике и нажатой спусковой кнопке не загорается красный сигнал в видоискателе	Неправильно установлен или негоден источник питания	Извлеките элементы питания и установите правильно (см. п. 5.1) При необходимости поменяйте их местами. В противном случае замените элементы на новые
При включенной лампе-вспышке не загорается индикатор ее готовности	Неправильно установлен или негоден источник питания	Извлеките элементы питания и установите правильно (см. п. 5.1) При необходимости поменяйте их местами. В противном случае замените элементы на новые

## 11. ГАРАНТИИ ИЗГОТОВИТЕЛЯ

Фотоаппарат «Эликон-автофокус» соответствует утвержденному образцу. Завод-изготовитель гарантирует соответствие фотоаппарата требованиям ТУЗ-3.1857-84 при условии соблюдения потребителем правил эксплуатации, изложенных в руководстве по эксплуатации.

Гарантийный срок эксплуатации фотоаппарата «Эликон-автофокус» 24 месяца со дня продажи через розничную торговую сеть.

При отсутствии даты продажи и штампа магазина в «Свидетельстве о приемке» и гарантийных талонах гарантийный срок исчисляется со дня выпуска фотоаппарата заводом-изготовителем.

В течение гарантийного срока эксплуатации потребитель имеет право на бесплатное техническое обслуживание, а в случае отказа фотоаппарата по вине завода-изготовителя — на бесплатный ремонт. При этом вырезают из руководства по эксплуатации отрывной талон, соответствующий выполненной работе.

Техническое обслуживание и ремонт фотоаппарата выполняют мастерские гарантийного ремонта. Адрес ближайшей гарантийной мастерской сообщается в магазинах при продаже фотоаппарата.

В связи с технической сложностью ремонта и контроля параметров фотоаппарата, в случае необходимости, просим Вас фотоаппарат в полном комплекте с указанием дефекта выслать по адресу: 220012, г. Минск, ул. Калинина, 5. Мастерская гарантийного ремонта.

Стоимость пересылки будет Вам возмещена после отправления в наш адрес почтовой квитанции.

Транспортирование фотоаппарата допускается любым видом крытого транспорта в диапазоне температур от минус 50° С до плюс 50° С.

Претензии к качеству работы фотоаппарата не принимаются и гарантийный ремонт не производится, если отказ фотоаппарата возник в результате небрежного обращения потребителя или несоблюдения правил эксплуатации, а также при отсутствии руководства по эксплуатации и гарантийных талонов.

Претензии не принимаются по дефектам, вызванным попаданием электролита на узлы и механизмы фотоаппарата из-за разгерметизации батарей, так как это является результатом неправильной эксплуатации фотоаппарата.

Обмен неисправных фотоаппаратов осуществляется через розничную торговую сеть по предъявлению заключения мастерской по гарантийному ремонту в соответствии с действующими «Правилами обмена промышленных товаров, купленных в розничной торговой сети государственной и кооперативной торговли», согласно которым обмен оптических товаров народного потребления производится в следующем порядке: если завод-изготовитель или мастерская гарантийного ремонта не устраняет недостатки в течение 7 дней после обращения покупателя, а также если после одного ремонта эти товары вновь нуждаются в ремонте.

12. СВИДЕТЕЛЬСТВО О ПРИЕМКЕ

Фотоаппарат «Эликон-автофокус» заводской номер 0051478  
соответствует техническим условиям ТУЗ-3.1857-84 и признан годным для  
эксплуатации.

Дата изготовления 27.12 1990 г.

Договорная розничная цена — 289 руб. Артикул 1Д1-10104

Адрес для предъявления претензий по качеству:  
220012, г. Минск, ул. Калинина, 5  
Мастерская гарантийного ремонта.

Контролер ОТК \_\_\_\_\_

Упаковщик \_\_\_\_\_

Дата продажи 26.02 1991 г.

Продавец \_\_\_\_\_

(подпись или штамп)

Штамп магазина

ОТК 4-8 113

Штамп магазина «ЗЕН-Т»

КОРЕШОК ТАЛОНА № 1  
на техническое обслуживание фотоаппарата  
«Эликон-автофокус»

Изъят « \_\_\_\_\_ » 19 \_\_\_\_\_ г.  
Механик мастерской \_\_\_\_\_

фамилия \_\_\_\_\_  
подпись \_\_\_\_\_  
Линия отреза

Минский механический завод им. С. И. Вавилова

ТАЛОН № 1

на техническое обслуживание фотоаппарата  
«Эликон-автофокус»

Заводской № 0051478 ОТК 4-8 113

Контролер ОТК 27 » 12 1990 г.

Продан в магазине № \_\_\_\_\_  
« \_\_\_\_\_ » \_\_\_\_\_ 19 \_\_\_\_\_ г.

Штамп магазина «ЗЕН-Т»

Владелец и его адрес \_\_\_\_\_

Подпись \_\_\_\_\_