

Бесплатно

SOVIET CAMERA

by Foxit Reader
ght(C) by Foxit Corporation, 2005-2009
aluation Only.



ФОТОАППАРАТ

КИЕВ·60ТТЛ

К СВЕДЕНИЮ ПОКУПАТЕЛЯ

Цена фотоаппарата 690 руб. установлена преискурantom № 082А-1985/2.

ЗАМЕЧЕННЫЕ ОПЕЧАТКИ

Стр.	Напечатано	Должно быть
5	...в диапазоне от 15 до 35°C).	...в диапазоне от -15 до +35°C).
20	...при помощи винта 5.	...при помощи винта 53.

ПРОИЗВОДСТВЕННОЕ ОБЪЕДИНЕНИЕ «ЗАВОД АРСЕНАЛ»

ФОТОАППАРАТ

КИЕВ-60

TTL

РУКОВОДСТВО
ПО ЭКСПЛУАТАЦИИ

Киев «Реклама» 1985



Купленный вами фотоаппарат может внешне незначительно отличаться от изображенного на фото в руководстве, так как в процессе производства фотоаппаратов непрерывно совершенствуются их внешнее оформление и эксплуатационные качества.

Выпущено по заказу производственного объединения «Завод Арсенал»

СОДЕРЖАНИЕ

	Стр.
1. Назначение фотоаппарата и его достоинства	3
2. Комплект поставки	5
3. Основные узлы и детали фотоаппарата	6
4. Порядок работы с фотоаппаратом	9
4.1. Зарядка	9
4.2. Подготовка фотоаппарата к съемке	10
4.3. Съемка	10
4.4. Разрядка фотоаппарата	17
5. Замена объектива	18
6. Съемка с импульсной лампой-вспышкой	20
7. Макросъемка	20
8. Установка и замена источника питания	21
9. Применение светофильтров	22
10. Уход за фотоаппаратом	23
11. Свидетельство о приемке	24
12. Гарантийные обязательства	25
13. Сведения о содержании драгоценных металлов в фотоаппарате Киев-60 TTL	31

1. НАЗНАЧЕНИЕ ФОТОАППАРАТА И ЕГО ДОСТОИНСТВА

КИЕВ-60 TTL — однообъективный зеркальный фотоаппарат с форматом кадра 6×6 см системы TTL (TTL — *Through the Len's* — международное обозначение способа определения экспозиции по свету, прошедшему через объектив). Предназначен для любительских съемок.

При правильной эксплуатации и тщательном уходе он обеспечит выполнение качественных диапозитивов, черно-белых и цветных фотографий бслылого формата.

Фотоаппарат КИЕВ-60 TTL рассчитан на применение катушечной перфорированной фотопленки шириной 60 мм (тип 120). При использовании этой пленки получается 12 кадров.

Шторный затвор фотоаппарата обеспечивает выдержки в диапазоне от 1/1000 до 1/2 с и от руки «В».

Взвод затвора — рычажный, сбло-

кирован с механизмом транспортировки пленки и счетчиком кадров.

Наводка на резкость производится по матовой поверхности, микрорастру и клиньям, расположенным в центре поля видоискателя.

Задняя стенка камеры — откидная, на шарнире.

Шкала счетчика кадров автоматически устанавливается в начальное положение при открывании задней стенки.

Фотоаппарат имеет синхроустройство для фотографирования с импульсной лампой-вспышкой.

Фотоаппарат комплектуется объективом МС ВОЛНА-3. Фокусное расстояние объектива 80 мм, относительное отверстие 1:2,8, пределы диафрагмирования 2,8—22.

Объектив имеет специальное многослойное просветление, на что указывает его маркировка (МС). Многослойное просветление улучшает качество изображения, повышает его контраст за счет увеличения интегрального пропускания и уменьшения рассеяния объектива.

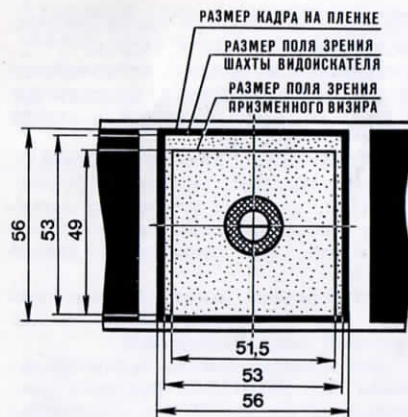

Конструкция фотоаппарата предусматривает применение сменных объективов, выпускаемых для фотоаппарата КИЕВ-6С. Могут быть использованы также сменные объективы фотоаппарата PENTACON SIX. Объективы крепятся на байонете с накидной гайкой.

В комплект фотоаппарата, кроме призмного визира TTL, входит шахта видоискателя.

Шахта видоискателя позволяет рассматривать изображение на матовом стекле в лупу или без нее, а также производить визирование с помощью рамочного видоискателя. Размеры поля зрения шахты видоискателя 53×53 мм.

Увеличение окуляра призмного визира $2,5^x$, размеры поля зрения $49 \times 51,5$ мм. Схематическое изображение поля зрения при работе со сменными визирами приведено на рисунке.

В корпусе призмного визира размещено экспонометрическое устройство со световой индикацией, обеспечивающее определение экспозиции по свету, прошедшему через объектив. Преимущество и удобство системы измерения TTL заключается в автоматическом учете всех влияющих на величину экспозиции факторов. Зона измерения экспонометрического устройства находится в центральной части поля зрения визира и имеет овальную форму (см. рисунок).

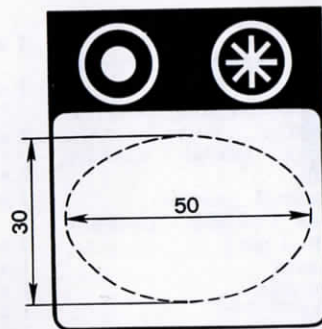

Экспонометрическое устройство обеспечивает измерение в диапазоне яркостей от 1,6 до 13 000 кд/м², при этом учитываются величины светочувствительности применяемой пленки (от 8 до 1000 ед. ГОСТ или от 10 до 31 ед. DIN), выдержки (от 1/1000 до 8 с) и диафрагмы (от 1,4 до 32).

Источником питания экспонометрического устройства служит секция ЗРЦ53, может быть использован также элемент РЦ53 (3 шт.) или аккумуля-

мулятор Д-0,06 (3 шт.) со специальным патроном (колпачком).

Годность источника питания контролируется с помощью сигнальной лампочки, находящейся на корпусе визира. Начальное напряжение источника питания 3,75 В. Источник питания ЗРЦ53 обеспечивает работу экспонометрического устройства в диапазоне температур от 0 до 45 °С (аккумулятор Д-0,06 — в диапазоне от 15 до 35 °С).

2. КОМПЛЕКТ ПОСТАВКИ

Фотоаппарат с объективом МС ВОЛНА-3, призмным визиром TTL с наглазником и катушкой	1 комплект
Шахта видоискателя	1 шт.
Светофильтры:	
УФ-1 ^x	1 «
ЖЗ-1,4 ^x	1 «
Кольца для макросъемки:	
с дистанции от 0,4 м	1 «
« 0,35 м	1 «
Тросик	1 «

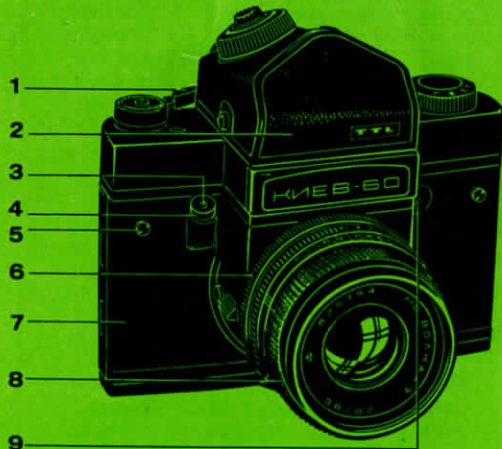

Передняя крышка объектива	1 шт.
Задняя крышка объектива	1 «
Крышка-заглушка на фотоаппарат	1 «
Крышка визира прямого зрения	1 «
Наплечный ремень	1 «
Секция ЗРЦ53 (элемент РЦ53—3 шт.)	1 «
Колпачок	1 «
Кронштейн	1 «
Бленда	1 «
Футляр	1 «
Руководство по эксплуатации	1 экз.
Упаковочная коробка	1 шт.

3. ОСНОВНЫЕ УЗЛЫ И ДЕТАЛИ ФОТОАППАРАТА

- 1 — рычаг взвода затвора;
- 2 — призмный визир TTL;
- 3 — гнездо крепления спускового тросика;
- 4 — спусковая кнопка;
- 5 — кнопка для крепления ремня;

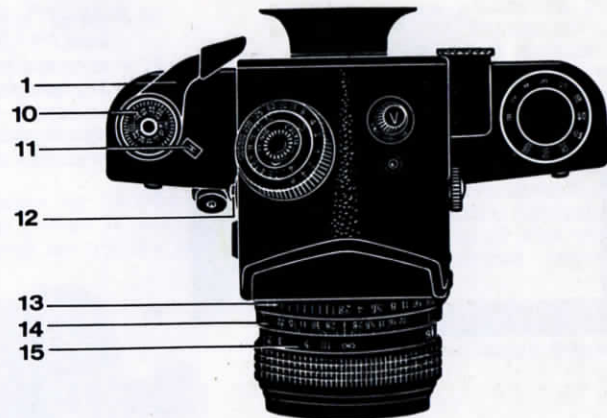

- 6 — накидная гайка крепления объектива;
- 7 — корпус;
- 8 — объектив;
- 9 — гнездо крепления кронштейна для лампы-вспышки;
- 10 — памятная шкала чувствительности пленки;

- 11 — окно счетчика кадров;
- 12 — кнопка фиксации визира;
- 13 — шкала диафрагм;
- 14 — шкала диафрагм для определения глубины резкости;
- 15 — шкала расстояний;

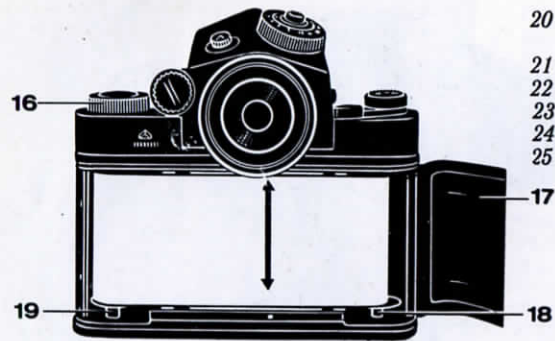

- 16 — головка выдержек;
 17 — задняя стенка;
 18 — центр для установки приемной катушки;
 19 — центр для установки катушки с пленкой;

- 20 — рычаг контроля глубины резкости;
 21 — штативное гнездо;
 22 — замок приемной катушки;
 23 — съемный наглазник;
 24 — замок подающей катушки;
 25 — замок задней стенки.

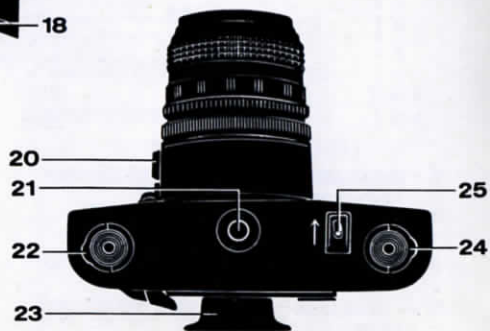

4. ПОРЯДОК РАБОТЫ С ФОТОАППАРАТОМ.

4.1. Зарядка

Зарядку фотоаппарата можно производить на свету (желательно в тени).

Выньте фотоаппарат из футляра. Откройте заднюю стенку 17, предварительно передвинув по стрелке до

упора и нажав кнопку 25, расположенную на нижней крышке.

Оттяните замки 22 и 24 за скобы, поверните их против часовой стрелки и зафиксируйте, при этом опустятся центры 18 и 19.

Вставьте в правое гнездо фотоаппарата приемную катушку так, чтобы поводок верхнего центра вошел в ее паз. Придерживая катушку, введите нижний центр 18 в ее отверстие, повернув по часовой стрелке замок 22.

Оторвите от конца ракорда бумажную этикетку. Вставьте катушку с пленкой в левое гнездо фотоаппара-

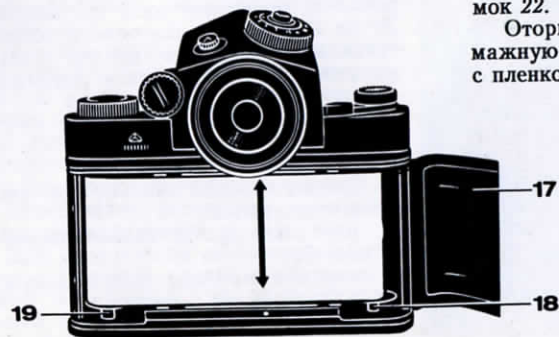

та так, чтобы поводок верхнего центра вошел в паз катушки. Придерживая катушку и ракорд, чтобы они не развернулись, введите нижний центр 19 в отверстие катушки, повернув по часовой стрелке замок 24.

Заправьте конец ракорда в приемную катушку и, поворачивая ее, намотайте ракорд до совмещения метки на нем с красным индексом на корпусе камеры.

Для получения полного количества кадров на пленке и обеспечения правильной работы счетчика кадров соблюдайте следующие правила:

при зарядке плотно наматывайте ракорд на приемную катушку;

не допускайте перекосов, напознания ракорда на фланец катушки и смятия краев ракорда;

при взводе затвора обязательно доводите рычаг до упора одним поворотом. Не следует взводить затвор несколькими небольшими поворотами рычага.

Закройте заднюю стенку, прижав ее до защелкивания.

4.2. Подготовка фотоаппарата к съемке

Сделайте три холостых снимка для намотки ракорда на приемную катушку. При последующем взводе затвора в окне 11 счетчика кадров появится цифра «1», что соответствует первому кадру на пленке.

Установите на памятной шкале 10 значения чувствительности заряженной пленки. Для этого, придерживая рычаг 1, поверните диск со шкалой 10 до совмещения значения чувствительности с индексом. Шкала чувствительности пленки дана в единицах систем ГОСТ и DIN.

4.3. Съемка

Процесс съемки состоит из следующих операций:

взвод затвора и транспортировка пленки;

определение экспозиции (выдержки и диафрагмы);

установка выдержки;

установка диафрагмы;
наводка на резкость;
визирование;
спуск затвора,

Взвод затвора производите поворотом рычага 1 до упора. Если взвод произведен полностью, то рычаг автоматически возвращается в исходное положение, при неполном взводе — остается в промежуточном положении (в этом случае затвор нужно довести). Следует избегать неполного взвода.

В начале взвода затвора возможен небольшой перепад усилия, прилагаемого к рычагу. При взводе затвора пленка перематывается на один кадр, а в окне счетчика кадров устанавливается очередная цифра. Счетчик показывает число отснятых кадров.

Определение экспозиции производится при взведенном затворе.

Для определения экспозиции установите на калькуляторе чувствительность заряженной в фотоаппарат пленки, повернув рукоятку 31 до появления в окнах 32 и 28 значений чув-

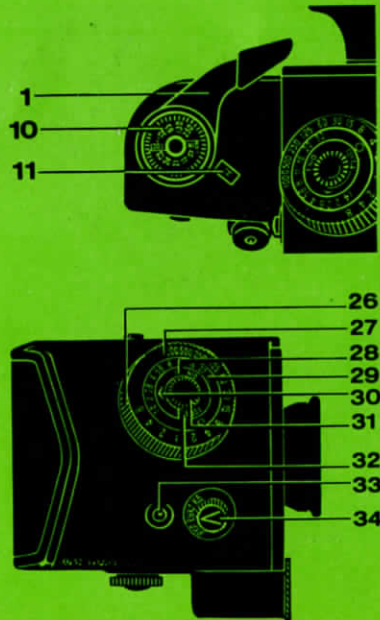

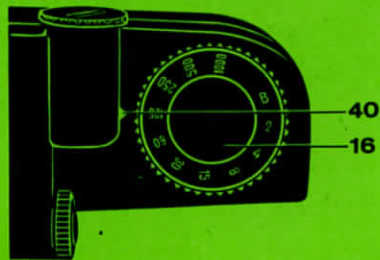
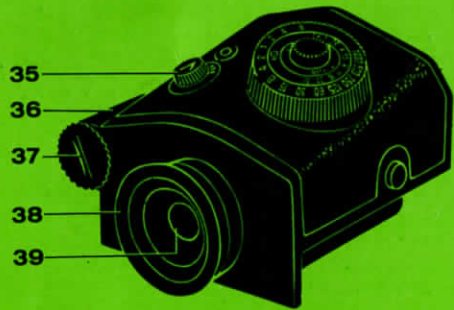

ствительности в единицах ГОСТ и DIN.

Установите на калькуляторе светосилу объектива, повернув шкалу 29 до совмещения соответствующего значения с индексом 30.

Под светосилой объектива подразумевается число, соответствующее максимальному относительному отверстию. Например, для объектива МС ВОЛНА-3 — 2,8.

Для определения отвечающей условиям съемки пары «выдержка — диафрагма» выполните следующие операции:

проверьте годность источника питания, повернув рукоятку 35 до совмещения индекса 34 с позицией КБ. Контрольная лампочка 33 должна светиться. Если она не светится, необходимо заменить источник питания; включите экспонометрическое устройство, установив рукоятку 35 в положение ВКЛ.;

наблюдая в окуляр 39 визира, наведя фотоаппарат на объект съемки так, чтобы его изображение располо-

жилось в пределах зоны измерения визира.

Примечание. Конструкция окуляра позволяет применять диоптрийные линзы. Для установки диоптрийной линзы необходимо отвинтить зажимное кольцо окуляра 39, вставить в посадочное гнездо линзу диаметром 16 мм и закрепить ее зажимным кольцом. Диоптрийную линзу можно заказать в магазинах «Оптика»;

в поле зрения окуляра визира вы увидите один из светящихся сигналов: ☉ — света мало или ☉ — света много. Медленно поворачивайте кольцо 26 до момента загорания второго сигнала (если светится сигнал ☉ — против часовой стрелки, если светится сигнал ☉ — по часовой стрелке). Определение экспозиции производите при одновременном свечении сигналов ☉ и ☉;

на калькуляторе по шкалам выдержек 27 и диафрагм 29 выберите необходимую для съемки пару «выдержка — диафрагма»;

определив экспозицию, выключите экспонометрическое устройство, повернув рукоятку 35 в положение ВКЛ.

Примечание. На ярком свете следует, по возможности, не допускать попадания света в окуляр. В этом случае нужно применять наглазники 38 и 23.

Выбранные вами значения выдержки и диафрагмы установите на шкалах головки выдержек камеры и диафрагм объектива.

Выдержки устанавливайте как при спущенном, так и при взведенном затворе поворотом головки 16 до совмещения выбранного значения с индексом 40 на верхней крышке. Установка выдержек от 1/1000 до 1/60 с при спущенном затворе требует несколько больших усилий, чем при взведенном.

Выдержку «В» (от руки) устанавливайте вращением головки только по часовой стрелке (между выдержками 1/1000 с и «В» кольцо заблокировано.)

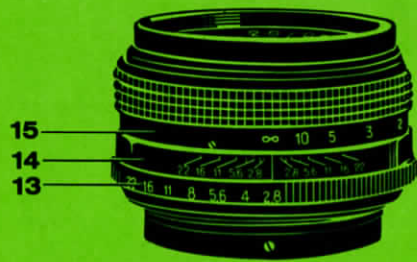

Диафрагму устанавливайте поворотом кольца 13 до совмещения выбранного значения с индексом на неподвижном кольце. На всех значениях диафрагм шкала фиксируется.

Наводку на резкость по матовой поверхности, микрорастру и клиньям или по шкале расстояний производите вращением кольца со шкалой 15. Наводка на резкость осуществляется только при взведенном затворе, когда зеркало находится в рабочем положении и диафрагма полностью открыта.

Глубина резкости определяется по шкале расстояний с помощью дополнительной шкалы 14. Глубину резкости можно контролировать по изображению деталей объекта на матовой поверхности в поле зрения видоискателя, нажав на рычаг 20 вниз до упора. При этом объектив диафрагмируется до установленного ранее значения. Когда рычаг отпускают, он автоматически возвращается в исходное положение и диафрагма полностью открывается.

В определенных условиях съемки для визирования может быть использована шахта видоискателя.

Замену призмного визира TTL шахтой видоискателя производите следующим образом:

поверните кольцо 43 по часовой стрелке до совмещения индексов 42 и 41. Нажав на кнопки 12, поднимите призмный визир TTL вверх;

установите шахту видоискателя 45 на направляющие штифты (при этом убедитесь в надежном креплении шахты на камере).

Шахту видоискателя открывайте поворотом передней стенки 44 по направлению стрелки, как показано на рисунке. В конечном положении передняя стенка шахты фиксируется, а боковые и задняя автоматически отбрасываются.

При смещении вверх рычажка-фиксатора 46 визирная лупа 47 устанавливается в рабочее положение.

По окончании съемок с применением шахты видоискателя прижмите стенку визирной лупы к передней

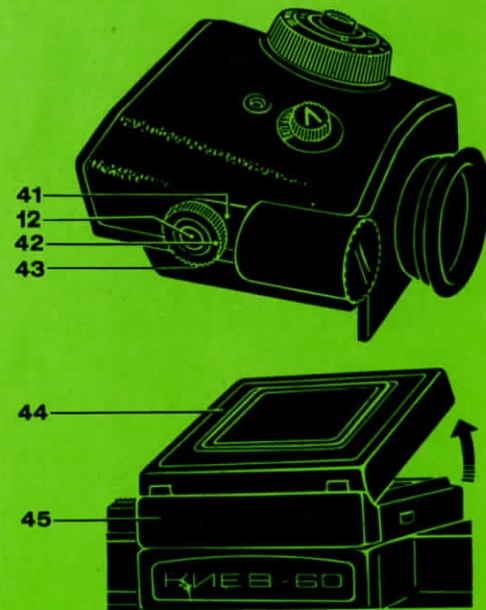

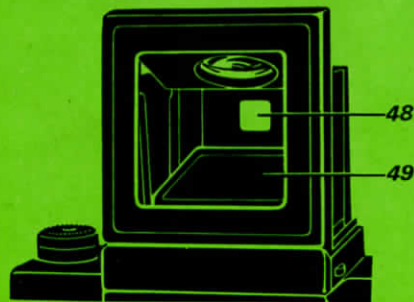
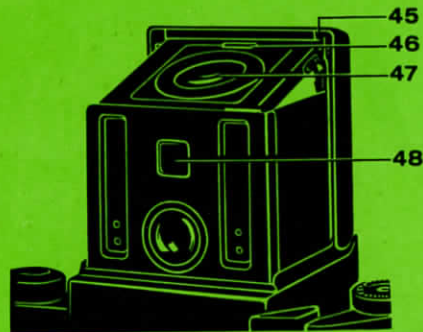

стенке видоискателя до защелкивания ее фиксатором, затем сложите боковые стенки (сначала левую, потом правую), потом заднюю стенку и, придерживая ее, возвратите переднюю стенку в исходное положение.

Во время оперативных съемок (например спортивных) шахту видоискателя можно использовать в качестве простого рамочного визира. Одной рамкой служит окно 48 в задней стенке шахты видоискателя, а второй — окно в передней стенке, закрытое в нерабочем положении крышкой 49. При нажатии на крышку она поворачивается и фиксируется в крайнем положении.

Наводка на резкость при работе с рамочным визиром осуществляется по шкале расстояний 15 объектива или через окуляр по матовому стеклу.

Для того чтобы сложить рамочный визир, необходимо нажать на стенку визирной лупы 47, при этом крышка 49 возвратится в исходное положение.

После складывания рамочного ви-

зира закройте шахту видоискателя указанным выше способом.

Спуск затвора фотоаппарата производите, плавно нажимая спусковую кнопку 4 до упора. При этом объектив диафрагмируется, зеркало автоматически поднимается и срабатывает затвор.

На выдержках более $1/30$ с рекомендуется фотографировать со штатива. Штативное гнездо в фотоаппарате имеет резьбу $3/8''$. Спуск затвора осуществляется тросиком, который ввинчивается в гнездо 3 спусковой кнопки.

4.4. Разрядка фотоаппарата

Съемку можно продолжать до тех пор, пока в окне счетчика кадров не появится буква «К» (конец), указывающая на полное использование пленки. После этого необходимо с помощью рычага перемотать оставшийся бумажный ракорд на приемную ка-

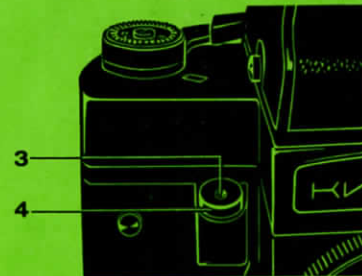

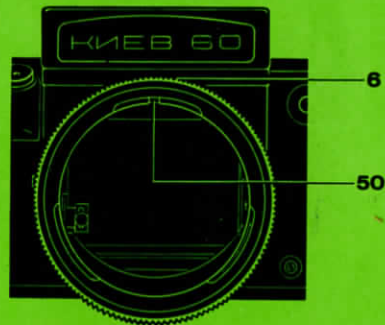

тушку. Механизм затвора в это время отключен, поэтому спусковую кнопку не следует нажимать при каждом взводе.

По окончании перемотки (в момент окончания перемотки уменьшается усилие, прилагаемое к рычагу) откройте заднюю стенку фотоаппарата, выдвиньте центр приемной катушки и выньте катушку с отснятой пленкой.

5. ЗАМЕНА ОБЪЕКТИВА

Конструкция фотоаппарата предусматривает применение сменных объективов. Чтобы снять объектив, нужно повернуть гайку 6 против часовой стрелки до упора и отсоединить объектив от камеры.

При установке объектива необходимо вставить его в камеру так, чтобы направляющий штифт 51 объектива попал в паз 50 на корпусе камеры. Затем поворотом гайки по часовой стрелке до упора плотно зажать объектив на корпусе.

Примечание. У некоторых объективов при осмотре можно обнаружить небольшие пузырьки в линзах, незначительные царапины и ворсинки, которые практически не влияют на качество снимков и допускаются стандартом.

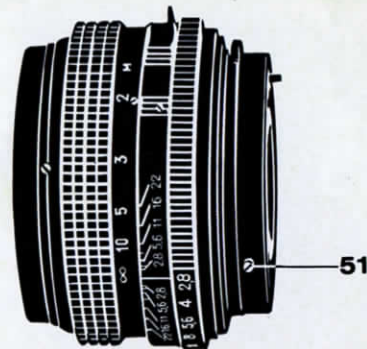

Для фотоаппарата КИЕВ-60 TTL выпускаются сменные объективы:

Наименование	Относительное отверстие	Фокусное расстояние, мм	Угол поля зрения, ...°
ЗОДИАК-8Б (широкоугольный)	1:3,5	30	180
МИР-26Б (широкоугольный)	1:3,5	45	83
МИР-38Б (широкоугольный)	1:3,5	65	66
КАЛЕЙНАР-3Б (длиннофокусный)	1:2,8	150	28
ЮПИТЕР-36Б (длиннофокусный)	1:3,5	250	19
ЗМ-3Б (телеобъектив)	1:8	600	7°30'

6. СЪЕМКА С ИМПУЛЬСНОЙ ЛАМПОЙ-ВСПЫШКОЙ

Фотоаппарат КИЕВ-60 TTL снабжен синхроконтактом со штепсельным гнездом 54 для подключения импульсной лампы-вспышки. Для установки импульсной лампы-вспышки в комплекте фотоаппарата предусмотрен кронштейн 52, который крепится на корпусе камеры при помощи винта 5.

7. МАКРОСЪЕМКА

Для фотографирования небольших предметов крупным планом (макросъемки) в комплекте фотоаппарата предусмотрены кольца. Применение колец позволяет производить съемку с расстояния менее 0,6 м, являющегося минимальным для объектива МС ВОЛНА-3. Кольца устанавливайте при необходимости между корпусом фотоаппарата и объективом так же, как и сменные объективы. Кольца можно соединить вместе (в этом случае рас-

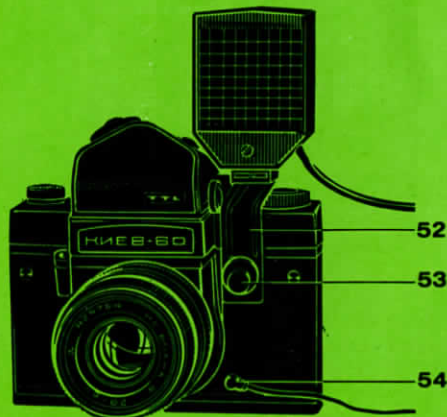

стояние до снимаемого объекта будет наименьшим и составит около 0,3 м

При работе с шахтой видоискателя и применении колец следует увеличивать экспозицию, которая определена по экспонометру, в соответствии с данными, приведенными в таблице.

Обозначение кольца, установленного на камере, м	Коэффициент увеличения экспозиции, определенной по экспонометру (при установке шкалы расстояний объектива на 0,6 м)
0,4	2 ^x
0,35	3 ^x
0,4+0,35 (два кольца вместе)	3,5 ^x

При работе с призмным визиром TTL влияние колец на величину экспозиции учитывается автоматически.

8. УСТАНОВКА И ЗАМЕНА ИСТОЧНИКА ПИТАНИЯ

Отвинтите крышку 37 с помощью монеты, вставленной в шлиц крышки.

Вставьте в гнездо 36 источник питания — секцию ЗРЦ53; расположив ее плюсовой стороной к крышке (на внутренней стороне крышки выгравирован знак «+»).

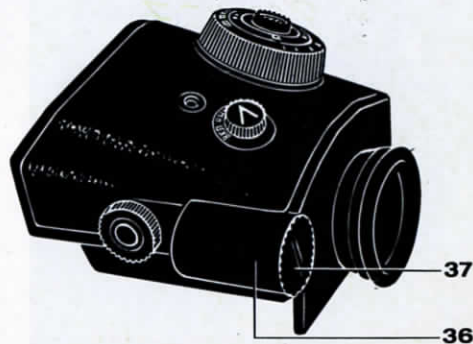

Примечание. Применяя элементы РЦ53 (3 шт.) или аккумуляторы 56 (Д-0,06—3 шт.), разместите их в колпачке 55, как показано на рисунке.

9. ПРИМЕНЕНИЕ СВЕТОФИЛЬТРОВ

В комплект фотоаппарата входят светофильтры, применяемые в качестве насадок, ввинчиваемых в переднюю часть оправы объектива, с резьбой М62×0,75.

Светофильтр УФ-1^х — бесцветный, используется для ослабления влияния ультрафиолетовых лучей, например, для съемки в высокогорных условиях, а также при фотографировании на цветную пленку.

Светофильтр ЖЗ-1,4^х — желто-зеленый, светлый, улучшает тональную передачу многоцветных объектов на высокочувствительных фотоматериалах при незначительной потере их чувствительности. На фотоматериалах средней чувствительности достигается практически правильная тонопередача многоцветных объектов.

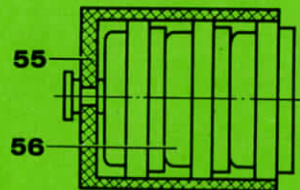

10. УХОД ЗА ФОТОАППАРАТОМ

С фотоаппаратом следует обращаться бережно, содержать его в чистоте, оберегать от толчков, ударов, сырости и резких колебаний температуры.

Хранить фотоаппарат необходимо в закрытом футляре. При этом объектив должен быть закрыт крышкой, а сменная визирная насадка должна находиться в гнезде футляра.

Не рекомендуется без надобности вынимать объектив из камеры, чтобы не допустить загрязнения и попадания пыли на поверхности оптических деталей. Если камера хранится без объектива, отверстие в камере и объектив нужно закрыть крышками.

Протирать поверхности оптических деталей необходимо чистой мягкой тканью или ватой, слегка смоченной спиртом-ректификатом или эфиром.

При внесении фотоаппарата с мороза в теплое помещение не следует тотчас вынимать его из футляра. Рекомендуется дать ему постепенно (в

течение двух часов) прогреться в футляре.

Нельзя прилагать излишние усилия при обращении с фотоаппаратом. Обнаружив дефекты или повреждения, не ремонтируйте его сами. Ремонт и регулировка фотоаппарата должны производиться только специалистами.

Внимание! Шторки затвора фотоаппарата выполнены из светонепроницаемой прорезиненной ткани, для сохранности которой на ярком солнечном свету необходимо:

снимать крышку объектива и открывать шахту видоискателя только непосредственно перед съемкой;

не направлять объектив фотоаппарата в сторону солнца;

не оставлять фотоаппарат на солнце при длительных промежутках между съемками.

11. СВИДЕТЕЛЬСТВО
О ПРИЕМКЕ

150042



Фотоаппарат КИЕВ-60 TTL завод-
ской № 8604070
с объективом № 8604045

призмным визиром TTL _____

№ 862437

соответствует техническим условиям
ТУЗ-3.1813—84

и признан годным для эксплуатации.

Дата выпуска МАР 1 985

Цена 690 руб.

Прейскурант №

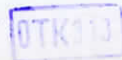

Адрес для предъявления претензий
по качеству: 252010, Киев-10, произ-
водственное объединение «Завод Ар-
сенал».

Представитель ОТК
завода-изготовителя

[Handwritten signature]

Заполняется в магазине

Дата продажи _____

Продавец _____
(подпись или штамп)

Штамп магазина

12. ГАРАНТИЙНЫЕ
ОБЯЗАТЕЛЬСТВА

Завод-изготовитель гарантирует
соответствие фотоаппарата Киев-60
TTL требованиям технических усло-
вий ТУЗ-3.1813—84.

Гарантийный срок эксплуатации
18 месяцев со дня продажи в роз-
ничной торговой сети.

Гарантии завода-изготовителя фо-
тоаппарата на источник питания не
распространяются.

В течение гарантийного срока за-
вод-изготовитель бесплатно устраня-
ет неисправности фотоаппарата через
мастерские гарантийного ремонта при
условии бережного обращения, пра-
вильного хранения и соблюдения
правил эксплуатации.

Адреса гарантийных мастерских
прилагаются.

При отсутствии в руководстве по
эксплуатации и гарантийных тало-
нах отметки торгующей организации
гарантийный срок исчисляется со дня
выпуска фотоаппарата заводом.

Фотоаппараты, предъявленные без
руководства по эксплуатации и гаран-
тийных талонов, мастерскими в га-
рантийный ремонт не принимаются.

Адрес гарантийной мастерской за-
вода: 252021, г. Киев-21, ул. Клов-
ский спуск, 24.

В период гарантийного срока экс-
плуатации почтовые расходы, связан-
ные с пересылкой неисправного фо-
тоаппарата в гарантийную мастер-
скую, оплачиваются по предъявлении
почтовой квитанции.

Обмен неисправных фотоаппаратов производится по заключению мастерских гарантийного ремонта в соответствии с действующими республиканскими правилами обмена промышленных товаров, купленных в розничной торговой сети государственной и кооперативной торговли, изданными в соответствии с типовыми правилами обмена.

Ремонт после окончания гарантийного срока эксплуатации произво-

дят предприятия бытового обслуживания за счет владельца.

Примечание. За неисправности фотоаппарата, появившиеся по вине покупателя или вследствие небрежного хранения и обращения с ним в торговой сети, завод-изготовитель ответственности не несет (инструктаж о правилах обращения с фотоаппаратом осуществляется магазином при продаже).

КОРЕШОК ТАЛОНА № 1

на техническое обслуживание фотоаппарата
КИЕВ-60 TTL

Изъят « _____ » 19 _____ г.

Механик ателье _____ (фамилия) _____ (подпись)

Линия отреза

252010, Киев-10, производственное объединение
«Завод Арсенал»

150042

ТК 410

ТАЛОН № 1

на техническое обслуживание фотоаппарата
КИЕВ-60 TTL

Фотоаппарат № 8602470

Объектив № 8604045

Призмный визир TTL № 852437

Продан магазином № _____
(наименование торго)

« _____ » 19 _____ г.

Штамп магазина _____
(подпись)

Владелец и его адрес _____

(подпись)

Выполнены работы по устранению неисправностей:

_____ Механик ателье _____
(дата) (подпись)

Владелец _____
(подпись)

УТВЕРЖДАЮ

Зав. ателье _____
(наименование бытового предприятия)

Штамп ателье « _____ » _____ 19 _____ г.

(подпись)

Линия отреза

13. СВЕДЕНИЯ О СОДЕРЖАНИИ ДРАГОЦЕННЫХ МЕТАЛЛОВ В ФОТОАППАРАТЕ КИЕВ-60 TTL

Наименование	Обозначение	Сборочные единицы, комплексы, комплекты			Масса в 1 шт., г	Масса в изделии, г
		Обозначение	Количество	Количество в изделии		
Золото						
Стабистор	2С133А	6.730.152	1	1	0,0011019	0,0011019
Транзистор	2Т202Б-1	5.108.116	3	3	0,0009189	0,0027567
Транзистор	2Т317В-1	5.108.116	4	4	0,0011844	0,0047376
Светодиод	АЛ102Б (БМ)	5.185.121	2	3	0,0000586	0,0001758
		6.172.284	1			0,0087
Серебро						
Контакт	Кг2028	6.620.122	1	2	0,03	0,06
		6.622.185	1			
Контакт	Пг2055	6.622.182	1	2	0,03	0,06
		6.622.183	1			
Светодиод	АЛ102Б (БМ)	5.185.121	2	3	0,0000586	0,0001758
		6.172.284	1			0,12

Винogradov

Фотоаппарат КИЕВ-60 TTL

Руководство по эксплуатации

Редактор Н. Ф. Лайко. Художник А. П. Валькович. Художественный редактор
И. А. Выченко. Технический редактор Е. С. Кутузова. Корректор Л. А. Лапчин-
ская.

Н/К

Сдано в набор 17.07.84. Подписано в печать 26.04.85. Формат 69×90 1/32. Бумага мелованная.
Гарнитура литературная. Печать офсетная. Усл. печ. л. 1. Усл. кр.-отт. 2,25. Уч.-изд. л.
0,93. Тираж 14 000 экз. Зак. 4—1469. Изд. № 3833. Бесплатно. Заказное. Издательство
«Реклама», 252103, Киев-103, Киквидзе, 7/11. Киевская фабрика печатной рекламы им. XXVI
съезда КПСС, 252067, Киев-67, Выборгская, 84.